

Poziv za dostavu ponude u jednostavnom postupku nabave

Naručitelj: Tehnički servisi željezničkih vozila d.o.o., Strojarska cesta 13, Zagreb

Pozivamo Vas da nam dostavite ponudu za predmet nabave prema niže navedenim uvjetima.

I. Opis i količina predmeta nabave određeni su troškovnikom

Uz isporučenu robu, Ponuditelj je dužan dostaviti odgovarajuću dokumentaciju, ateste i certifikate, koji su standard za određenu vrstu robe/usluge/radova, kao dokaz kvalitete!

Količine predmeta nabave je jednokratna. Za predmetnu robu izdat će se narudžbenice po potrebi.

II. Ugovorna kazna

Za svaki dan zakašnjenja izvršenja usluge/ispоруke robe/izvođenja radova Ponuditelj se obvezuje platiti ugovornu kaznu od 1‰ (jednog promila) ugovorene vrijednosti (iznos ugovora sa PDV-om).

Ugovorna kazna se ugovara za slučaj zakašnjenja odnosno neurednog ispunjenja obveze primjenom članka 353. stavak 4. Zakona o obveznim odnosima.

III. Naknada štete

Ponuditelj je dužan pri ispunjenju ugovornih obveza postupati pažnjom dobrog stručnjaka - razinom pažnje iz svoje profesionalne djelatnosti. Ukoliko izvršenjem Usluge Ponuditelj prouzroči štetu Naručitelju, Ponuditelj je dužan Naručitelju nadoknaditi cjelokupnu prouzročenu štetu.

IV. Viša sila

U slučaju nastanka više sile - vanjske, nepredvidive, izvanredne okolnosti koje se nisu mogle spriječiti, otkloniti ili izbjeći, te su kod ugovorne odgovornosti nastupile poslije sklapanja Ugovora / Narudžbe, a koje Izvršitelja sprečavaju u izvršenju obveza iz Ugovora / Narudžbe, Ponuditelj je dužan u roku od 3 (tri) dana pisano izvijestiti Naručitelja o danu nastanka takvih događaja kao i njihovom prestanku.

U slučaju nastanka događaja iz prvog pasusa stavka IV. Viša sila, produžava se rok iz stavka I. Opis i količina predmeta nabave, za period trajanja istih. Ako je viša sila takva da otežava ili onemogućava Ponuditelju daljnje obavljanje ugovornih obveza, Naručitelj ima pravo raskinuti

Ugovor prostom pisanom izjavom.

V. Cijena i plaćanje

Naručitelj će plaćanje obavljati na temelju dostavljenog računa ponuditelja.

Na svakom računu mora obavezno biti naveden broj ugovora/narudžbenice na koji se odnosi.

Obveza plaćanja prema Ponuditelj započinje teći s datumom računa za isporučenu robu/izvršenu uslugu/radove.

Rok za plaćanje je 60 dana, od 61. dana za zakašnjela plaćanja primijeniti će se zatezna kamata u visini 6% godišnje.

Potraživanja od Naručitelja ne mogu se prenositi na treće osobe bez pisane suglasnosti Naručitelja. U slučaju postignute suglasnosti prenijeti se može samo osnovna tražbina.

Način plaćanja: Uplate na poslovni račun.

Naručitelj može odbiti Ponuditelja koji ne ispunjava gore navedene uvjete plaćanja.

VI. Ponuda treba obavezno sadržavati:

- Uredno ispunjen troškovnik
- Rok valjanosti ponude (ne smije biti kraći od 120 dana)

VII. Odabir ponude

Ponuda će biti odabrana prema kriteriju najniže cijene, po pozicijama iz troškovnika uz uvjet da zadovoljava sve iz ovog poziva za dostavu ponude. Otvaranje ponuda nije javno.

Ponuditelji nisu dužni ponuditi sve pozicije iz troškovnika.

Naručitelj zadržava pravo na poništenje, odnosno prekidanje postupka i/ili odustajanje od postupka, na izmjenu postupka, Poziva za dostavu ponuda u bilo kojem dijelu prije ili nakon isteka roka za podnošenje ponuda ili na isključenje bilo kojeg ponuditelja iz postupka u bilo koje vrijeme te iz bilo kojeg razloga, prije ili nakon isteka roka za podnošenje ponuda. U tom slučaju ponuditelji nemaju pravo zahtijevati bilo kakvu naknadu štete od Naručitelja.

Naručitelj će o poništenju postupka pisano obavijestiti ponuditelje. Naručitelj neće snositi nikakve troškove i/ili odgovornost u slučaju poništenja postupka.

VIII. Ispravak, pojašnjenje i/ili izmjena uvjeta poziva za dostavu ponude

Gospodarski subjekti mogu za vrijeme roka, a najkasnije 2 dana prije roka za dostavu ponuda zahtijevati dodatne informacije i objašnjenja vezana uz poziv za dostavu ponude. Naručitelj će takve informacije i objašnjenja bez odgađanja staviti na raspolaganje na isti način kao i osnovnu dokumentaciju bez navođenja podataka o podnositelju zahtjeva.

Pisani zahtjev Ponuditelja za pojašnjenjem, odnosno izmjenom poziva za dostavu ponude dostavlja se s naznakom na e-mail Naručitelja naveden u troškovniku.

U slučaju izmjene poziva od strane naručitelja, isti će učiniti dostupnim na isti način kao i osnovni poziv to jest navesti novi rok za dostavu ponude.

IX. Podaci za kontakt

Za svu komunikaciju u vezi ovog postupka kontakt osoba je jasna.valecic@tszv.hr; nabava@tszv.hr

X. Dostava ponuda

Ponuda se dostavlja putem aplikacije na stranicama TSŽV-a gdje je i objavljen poziv za dostavu ponude, na način da se napravi upload traženih dokumenata putem linka „Obrazac slanja ponude“.

Ponudu je obavezno dostaviti najkasnije do 24.05. 2021. do 13:00.

Troškovnik - ELEKTROMATERIJAL

Naručitelj: Tehnički servisi željezničkih vozila d.o.o., Strojarska cesta 13, Zagreb

Ponuditelj: _____

Adresa: _____

Kontakt tel. i mail: _____

Broj i datum ponude: _____

Evidencijski broj nabave: 49/2021

R. br.	IB	Naziv	JM	Količina	Jedinična cijena	Ukupna cijena
1	000+B16:E23B16:E	LIMENI PLASTIFICIRANI ORMAR S DVOJIM VRATIMA - Dimenzije: visina 1200 mm, širina 450 mm, dubina 350 mm	KOM	2		
2	2855529232	TIPKALO 1TP22-RO-A-2-110V= 3A	KOM	2		
3	2853439525	SVJETILJKA SIGNALNA 1TP22-LP-2 CRVENA	KOM	6		
4	2142300512	TIPKALO UDARNO 1TP22-UD-A-2 CRVENA 110V=3A	KOM	2		
5	2852318035	PODNOŽJE OSIGURAČA 2NP-1/III 250V	KOM	2		
6	2852279013	OSIGURAČ NOŽASTI 3NVO-1/80A 500V	KOM	2		
7	2132612793	OSIGURAČ AUTOMATSKI S281-B6	KOM	2		
8	2855606691	UTIKAČ MINEL GEN.ELECT. GRU 20000, 3X400V,175	KOM	2		

R. br.	IB	Naziv	JM	Količina	Jedinična cijena	Ukupna cijena
23	2853410203	STOPICA KABELSKA 16 MM2 RUPA 10 MM - NEIZOLIRANA OKASTA CJEVASTA / MATERIJAL: BAKAR - GALVANSKI POKOSITRENA	KOM	20		
24	2851220422	KABEL ŽP/FJ 2,5 MM2	M	200		
25	2853410591	STOPICA KABELSKA 2,5 MM2 RUPA 10 MM PLAVA - IZOLIRANA OKASTA STOPICA	KOM	20		
26	1220501363	BRAVICA CILINDAR EL. ORMARA D 200 -9302 DIRAK - BRAVA ZA KLJUČ 1333	KOM	1		
27	2855613523	UVODNICA PG 36 ZA SAPA CIJEV 42mm CRNA	KOM	8		
28	2850337987	SAPA CIJEV PCS PMAFLEX PCSG 36B 35,6/42 CRNA	M	100		
29	2851131017	KABEL PGP 3X1,5 MM2	M	100		
30	2853412738	STOPICA KABELSKA 6 MM2 NATIČNA 6,3X0,8 ŽUTA - IZOLIRANA NATIČNA STOPICA	KOM	20		
31	2853414882	STOPICA KABELSKA 1,5 MM2 NATIČNA 6,3X0,8 CRVENA-IZOLIRANA NATIČNA STOPICA	KOM	20		
32	2853411540	STOPICA KABEL. VILJUŠK. 1,5 MM2 RAZM.V.4 MM CRVENA	KOM	20		
33	2853412753	STOPICA KABELSKA 16 MM2 RUPA 8 MM - NEIZOLIRANA OKASTA CJEVASTA / MATERIJAL: BAKAR - GALVANSKI POKOSITRENA	KOM	20		
34	2853383087	STEZALJKA REDNA 12X6 MM2	KOM	20		
Ukupno bez PDV-a						

R. br.	IB	Naziv	JM	Količina	Jedinična cijena	Ukupna cijena
9	2853492441	SKLOPNIK 3-POL 11B180.00 220/240V	KOM	2		
10	2853492102	POMOĆNI KONTAKTI 11 G350 KAT.BR. B46262	KOM	4		
11	2853492110	POKLOPAC PRIKLJUČKA 11 G361 KAT.BR. B462	KOM	12		
12	2852279039	OSIGURAČ NOŽASTI 3NVO-1/200A 500V	KOM	4		
13	2853410112	STOPICA KABELSKA 70 MM2 RUPA 8 MM - NEIZOLIRANA OKASTA CJEVASTA / MATERIJAL: BAKAR - GALVANSKI POKOSITRENA	KOM	50		
14	2851106621	POTPORNI IZOLATOR 35X40mm 2XM6 5kN IK011	KOM	8		
15	1032225052	BAKAR PLOSNATI PT 25X5 MM	KG	0,5		
16	2851150470	KABEL PP OO (NYY-J) 1kV 4X70mm2	M	60		
17	2853411623	STOPICA KABELSKA 70 MM2 RUPA 10 MM	KOM	20		
18	2855573123	UMETAK RASTALNI NOŽ.OSIGURAČA NVO-1 125A	KOM	8		
19	2855572919	UMETAK RASTALNI NOŽ.OSIGURAČA NVO-1 80A	KOM	4		
20	2851191961	KABEL H01N2-D 50MM2, ZA ZAVARIVANJE	M	200		
21	2853417091	STOPICA KABELSKA 50 MM2 RUPA 10 MM - NEIZOLIRANA OKASTA CJEVASTA / MATERIJAL: BAKAR - GALVANSKI POKOSITRENA	KOM	40		
22	2851220497	KABEL ŽP/FJ 16 MM2	M	100		

R. br.	IB	Naziv	JM	Količina	Jedinična cijena	Ukupna cijena
					PDV	
					Ukupno sa PDV-om	

Jamstveni rok: _____

Rok isporuke: _____

Opcija ponude: _____ (ne kraći od 120 dana)

Prilog: Podaci za stavke 26, 27, 30, 31 i 34

Način plaćanja: Obveza plaćanja prema Ponuditelju započinje teći s datumom računa za isporučenu robu.
Rok za plaćanje je 60 dana, od 61. dana za zakašnjela plaćanja primijeniti će se zatezna kamata u visini 6% godišnje.

Rok za dostavu ponuda: 24.05.2021. do 13:00 sati

Kontakt osoba: jasna.valecic@tszv.hr

Potpis ovlaštene osobe Ponuditelja

1-130 Quarter-Turn with Wing Pr20.1 L18

Hand operable with wing handle with or without key, Optional pre-assembly



Product Notes:

- Components can be pre-assembled by DIRAK upon request
- Pre-assembled Quarter-Turn can be installed in cutout
- RH and LH application

Material:

- Refer to descriptions listed

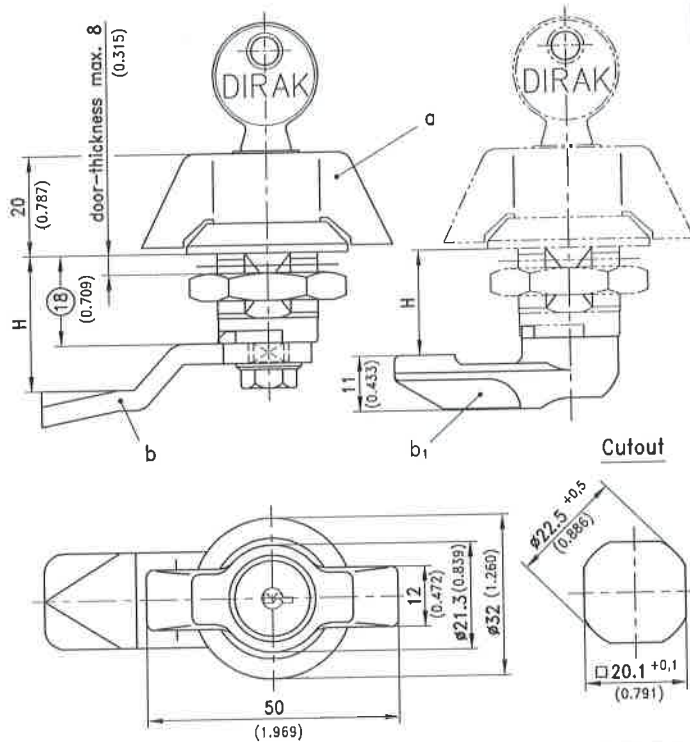

	Non Locking (with blank)	Keyed alike DIRAK 1333	Keyed alike DS200	Keyed Different	See Page
a) Quarter-turn with wing handle consisting of:	200-9301*	200-9302**	500-9302**	200-9303**	
- Handle part PA (black) with Zinc Die core					
- Key cylinder Zinc Die (Chrome Plated)					
- or blank PA (black)					
- Housing Zinc Die (black)					
- Plain/ grounding nut: Zinc Die					
a1) Quarter-turn as a), but handle, housing, barrel or plug made of PA (black)					
Nut steel (zinc plated)	200-9368*	200-9369**	-	200-9370**	
Nut PA (black)	200-9371*	200-9372**	-	200-9373**	
b) Cam steel (zinc plated)					01.101, 01.102
b1) Cam PA (black)					01.42
Optional:					
c) Assembling of cam	200-0001	200-0001	200-0001	200-0001	
Assembling cam 90° to handle without O-ring	200-0019	200-0019	200-0019	200-0019	

* Water and dust tight according IP65, DIN EN 60529



** with stainless dust-shutter

1220501363 - STAVKA 26

55506585	DATA SHEET	
Valid from: 03.07.2018	SILVYN® FPAG	

SILVYN® FPAG-M is a conduit gland with a fast fit for a safety assembling.
 For the demounting we are recommending to use a screwdriver.
 The gland is suitable for SILVYN® FPAS and can be used in the machine- and plant constructions.



- Material:** PA 66
- Features:** Fast assembly
 Anti-vibration
 Suitable for fine and coarse conduits
 High mechanical strength
- Temperature range:** -50°C up to +135°C
- Colour:** Grey
 Black (UV-Resistant)
- Norm Reference:**    **UL FILE NUMBER E308201**
- Note:** Free of Halogen, Sulphur and Phosphorous
- Protection class:** IP 66

28506/3522 - STAUKA 27
 STR. 1/2

Creator: M. Wegerer /PDP Released: DAMU1/PDP	Document: DB55506585EN Version: 02	Page 1 of 2
---	---------------------------------------	-------------

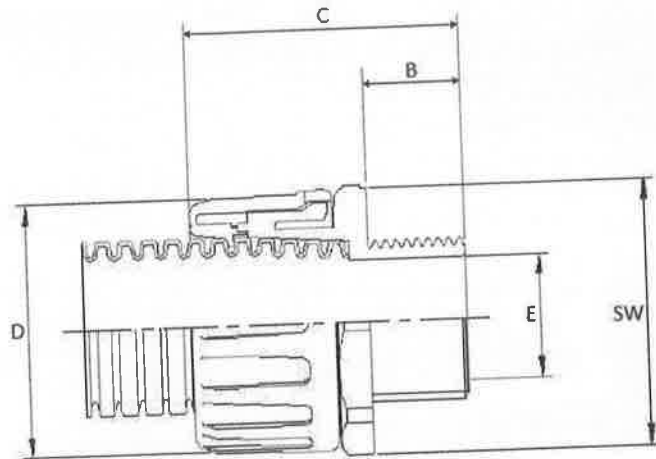

Dimension table:

Part No.	Part Name	NW	Length C mm	Thread Length B mm	Inner Ø E mm	Outer Ø D mm	SW
Grey							
5550 6580	SILVYN FPAG PG 7 GY	10	33	9	7,5	19	19
5550 6590	SILVYN FPAG PG 9/1 GY	10	35	11	9,5	19	19
5550 6600	SILVYN FPAG PG 9/2 GY	13	37	11	11	24	23
5550 6610	SILVYN FPAG PG 9/3 GY	16	41	11	11	29	28
5550 6620	SILVYN FPAG PG 11 GY	16	40	10	14,5	29	28
5550 6630	SILVYN FPAG PG 13,5/1 GY	16	40	10	14,5	29	28
5550 6640	SILVYN FPAG PG 13,5/2 GY	18	40	10	16,5	32	30
5550 6640	SILVYN FPAG PG 13,5/2 GY	18	40	10	16,5	32	30
5550 6990	SILVYN FPAG PG 13,5/3 GY	21	40	10	16,5	32	30
5550 6650	SILVYN FPAG PG 16 GY	21	41	11	18	32	30
5550 6650	SILVYN FPAG PG 16 GY	21	41	11	18	32	30
5550 6660	SILVYN FPAG PG 21 GY	28	46	12	22,5	44	42
5550 6660	SILVYN FPAG PG 21 GY	28	46	12	22,5	44	42
5550 6670	SILVYN FPAG PG 29 GY	34	49	12	30,5	51	49
5550 6670	SILVYN FPAG PG 29 GY	34	49	12	30,5	51	49
5550 6680	SILVYN FPAG PG 36 GY	42	56	12	40	63	60
5550 6680	SILVYN FPAG PG 36 GY	42	56	12	40	63	60
5550 6690	SILVYN FPAG PG 48/1 GY	54	61	12	52	76	73
5550 6690	SILVYN FPAG PG 48/1 GY	54	61	12	52	76	73
5550 6700	SILVYN FPAG PG 48/2 GY	67	66	12	52	90	87
5550 6700	SILVYN FPAG PG 48/2 GY	67	66	12	52	90	87
Black							
5550 6585	SILVYN FPAG PG 7 BK	10	33	9	7,5	19	19
5550 6585	SILVYN FPAG PG 7 BK	10	33	9	7,5	19	19
5550 6595	SILVYN FPAG PG 9/1 BK	10	35	11	9,5	19	19
5550 6595	SILVYN FPAG PG 9/1 BK	10	35	11	9,5	19	19
5550 6605	SILVYN FPAG PG 9/2 BK	13	37	11	11	24	23
5550 6605	SILVYN FPAG PG 9/2 BK	13	37	11	11	24	23
5550 6615	SILVYN FPAG PG 9/3 BK	16	41	11	11	29	28
5550 6615	SILVYN FPAG PG 9/3 BK	16	41	11	11	29	28
5550 6625	SILVYN FPAG PG 11 BK	16	40	10	14,5	29	28
5550 6625	SILVYN FPAG PG 11 BK	16	40	10	14,5	29	28
5550 6635	SILVYN FPAG PG 13,5/1 BK	16	40	10	14,5	29	28
5550 6635	SILVYN FPAG PG 13,5/1 BK	16	40	10	14,5	29	28
5550 6645	SILVYN FPAG PG 13,5/2 BK	18	40	10	16,5	32	30
5550 6645	SILVYN FPAG PG 13,5/2 BK	18	40	10	16,5	32	30
5550 6995	SILVYN FPAG PG 13,5/3 BK	21	40	10	16,5	32	30
5550 6995	SILVYN FPAG PG 13,5/3 BK	21	40	10	16,5	32	30
5550 6655	SILVYN FPAG PG 16 BK	21	41	11	18	32	30
5550 6655	SILVYN FPAG PG 16 BK	21	41	11	18	32	30
5550 6655	SILVYN FPAG PG 16 BK	21	41	11	18	32	30
5550 6665	SILVYN FPAG PG 21 BK	28	46	12	22,5	44	42
5550 6665	SILVYN FPAG PG 21 BK	28	46	12	22,5	44	42
5550 6675	SILVYN FPAG PG 29 BK	34	49	12	30,5	51	49
5550 6675	SILVYN FPAG PG 29 BK	34	49	12	30,5	51	49
5550 6685	SILVYN FPAG PG 36 BK	42	56	12	40	63	60
5550 6685	SILVYN FPAG PG 36 BK	42	56	12	40	63	60
5550 6695	SILVYN FPAG PG 48/1 BK	54	61	12	52	76	73
5550 6695	SILVYN FPAG PG 48/1 BK	54	61	12	52	76	73
5550 6705	SILVYN FPAG PG 48/2 BK	67	66	12	52	90	87
5550 6705	SILVYN FPAG PG 48/2 BK	67	66	12	52	90	87

For more information please see our current catalogue. Please do not hesitate to contact our laboratory if there are any questions regarding resistance against aggressive agents and special oil.

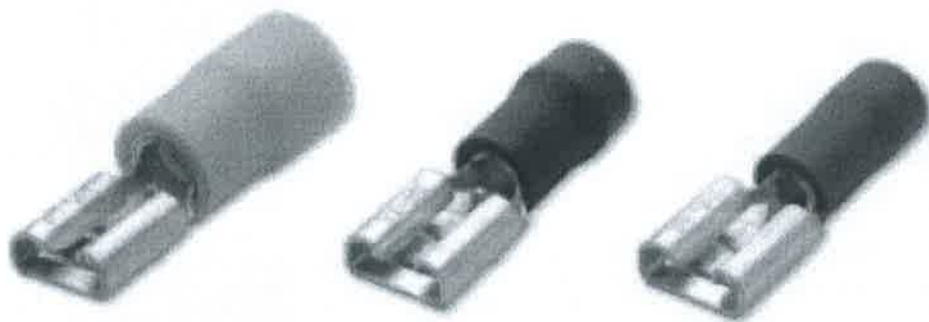

2853412738 - STOPICA AUTOKABELSKA 6 MM² IZOLIR. Ž. ŽUTA
DIMENZIJE 6,3x0,8
2853414874 - STOPICA AUTOKABELSKA 2,5 MM² IZOLIR. Ž. PLAVA
DIMENZIJE 6,3x0,8
2853414882 - STOPICA AUTOKABELSKA 1,5 MM² IZOLIR. Ž. CRVENA
DIMENZIJE 6,3x0,8

2853412738 - STAVKA 30

2853414882 - STAVKA 31

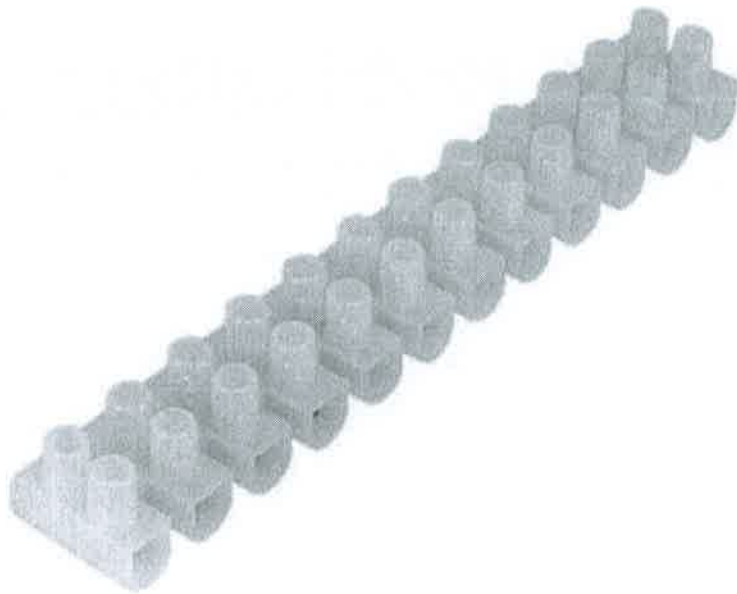

2853382485 STEZALJKA REDNA 12X10 MM2

2853383020 STEZALJKA REDNA 12X4 MM2

2853383087 STEZALJKA REDNA 12X6 MM2 ✓

2853383111 STEZALJKA REDNA 12x2,5 MM2

2853383145 STEZALJKA REDNA 12x1,5 MM

2853383087 - STAVKA 34